

TT-01

1/10 電動4WDレーシングカーシャーシキット
シャフトドライブ4WD TT-01 シャーシ
SHAFT DRIVEN 4WD

CHASSIS

1/10th SCALE R/C 4WD RACING CAR CHASSIS

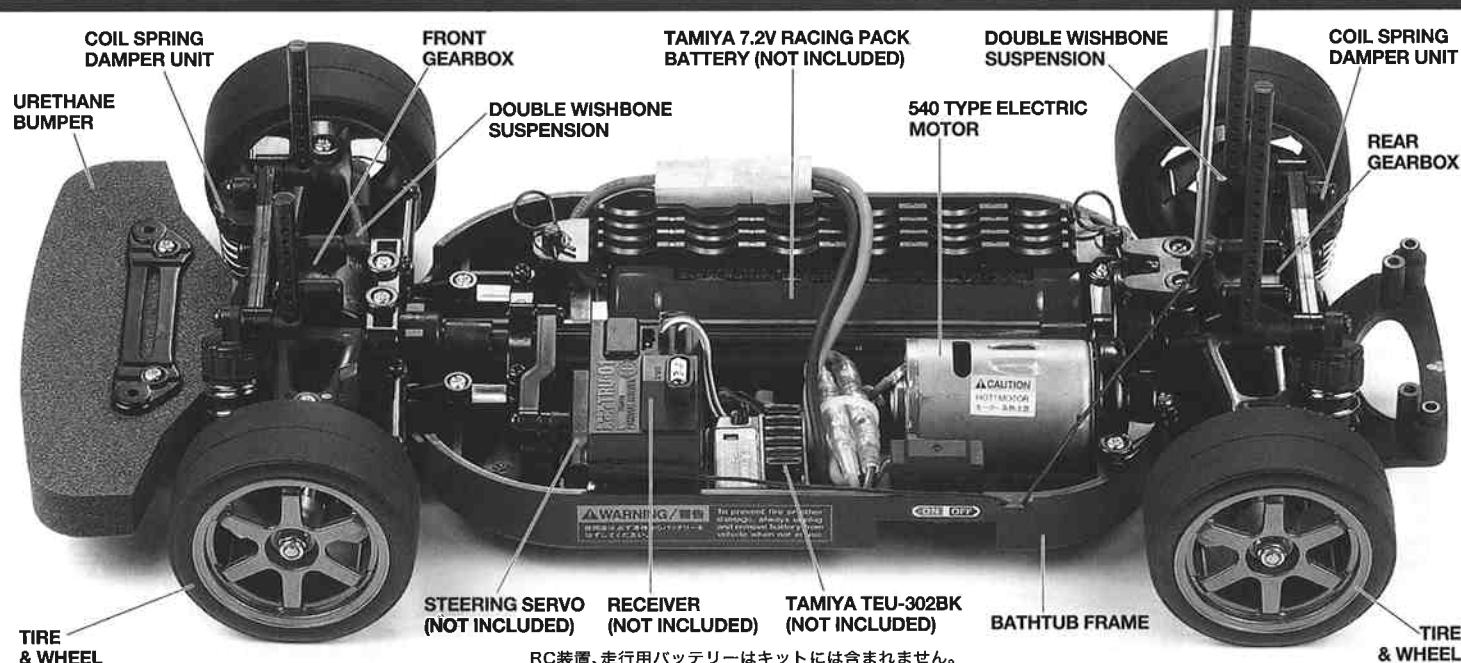
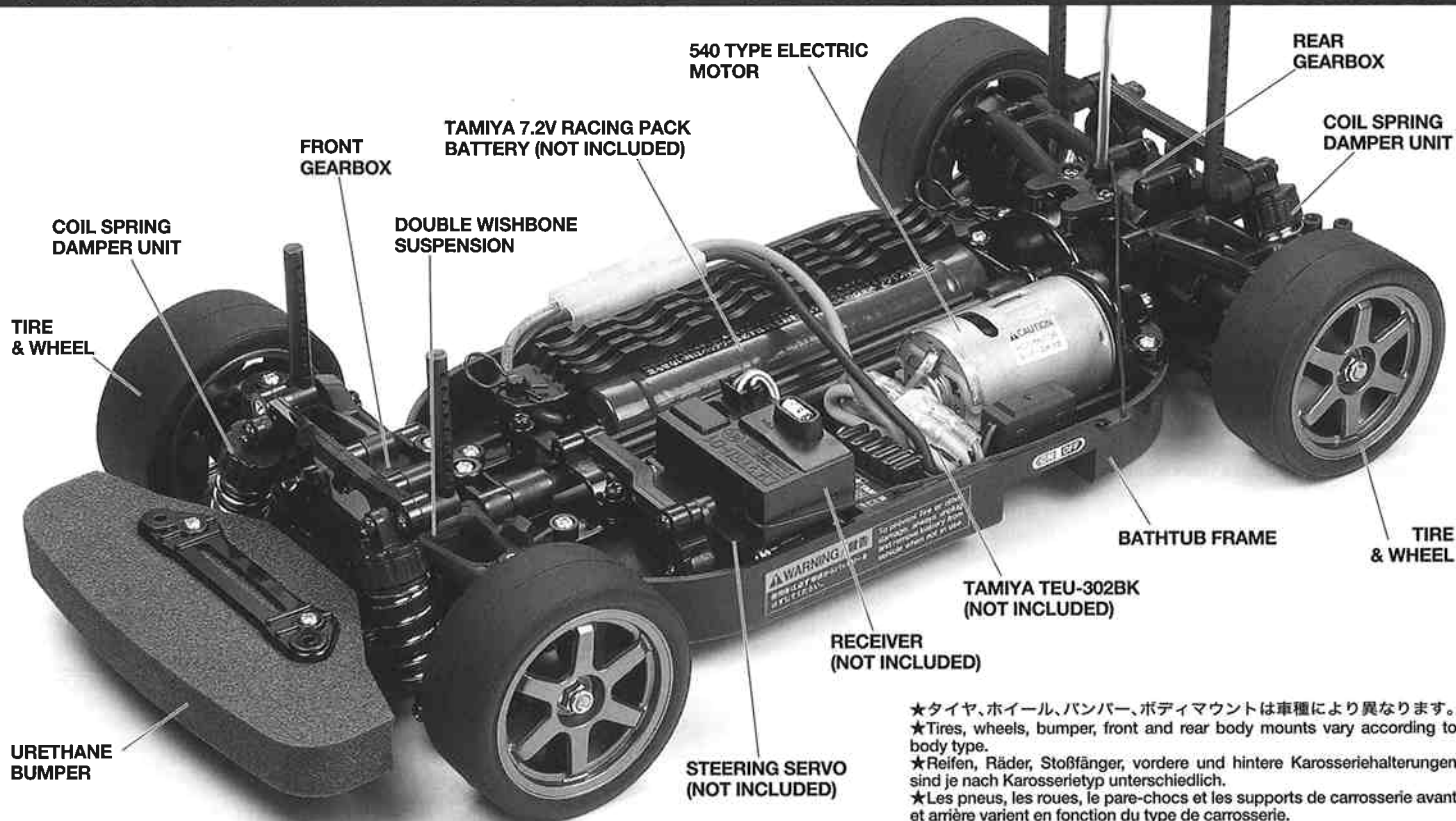

TAMIYA, INC.



3-7, ONDAWARA, SHIZUOKA-CITY, JAPAN.

TT-01 CHASSIS SHAFT DRIVEN 4WD

●小学生や組み立てにできない方は、模型にくわしい方にお手伝いをお願いしてください。

組み立てる前に用意する物 ITEMS REQUIRED ERFORDERLICHES ZUBEHÖR OUTILLAGE NECESSAIRE

《ラジオコントロールメカ》

このRCカーには、タミヤ・エクスペックGT-1プロポセット (ESC付き2チャンネルプロポ) をおすすめします。また、タミヤC.P.R.ユニット (受信機とESC一体型) も使用できます。取り扱いについては、それぞれの説明書をご覧ください。

《走行用バッテリー・充電器》

このキットはタミヤ・バッテリー7.2Vカスタムパックおよびレーシングパック専用です。専用充電器とともにご用意ください。

《使用できるサーボの大きさ》

SUITABLE SERVO SIZE
GRÖSSE DER SERVOS
DIMENSIONS MAX DES SERVOS

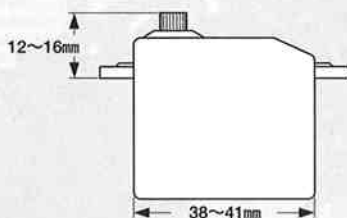

RADIO CONTROL UNIT

Tamiya EXPEC GT-I R/C system (2-channel R/C unit with electronic speed controller) is recommended for this model. Tamiya C.P.R. Unit (electronic speed controller with receiver) is also compatible.

★Refer to the instruction manual included with the R/C unit.

POWER SOURCE

This kit is designed to use a Tamiya 7.2V Custom Pack or Racing Pack. Charge battery according to manual supplied with battery.

RC-EINHEITEN

Das Tamiya EXPEC GT-I R/C System (2-Kanal RC-Einheit mit elektronischem Fahrgregler) wird für dieses Modell empfohlen. Die Tamiya C.P.R. Einheit (ein mit dem Empfänger kombinierter Fahrgregler) kann ebenfalls verwendet werden.

★Beachten Sie sich bitte die der RC-Einheit beigelegte Gebrauchsanweisung.

STROMQUELLE

Für diesen Bausatz benötigt man den Tamiya 7,2V Custom Pack oder Racing Pack. Den Akku gemäß Anweisung aufladen.

RADIOCOMMANDE

L'ensemble Tamiya EXPEC GT-I (ensemble R/C 2 voies avec variateur électronique) est recommandé pour ce modèle. Un élément de réception C.P.R. Tamiya (combiné récepteur/variableur) est également utilisable.

★Se référer au manuel d'instructions de l'ensemble R/C.

BATTERIE DE PROPULSION

Le moteur qui équipe ce modèle peut être alimenté par un pack d'accus batterie Tamiya 7,2V Custom ou Racing. Charger le pack selon les indications du manuel du pack et du chargeur.

タミヤ・エクスペックGT-1プロポ / ESC (FETアンブ) 付き

Tamiya EXPEC GT-I 2-channel R/C system

Tamiya EXPEC GT-I 2-Kanal R/C System

Ensemble R/C Tamiya EXPEC GT-I 2 voies

(※ESCはエレクトロニックスピードコントローラーの略です。)

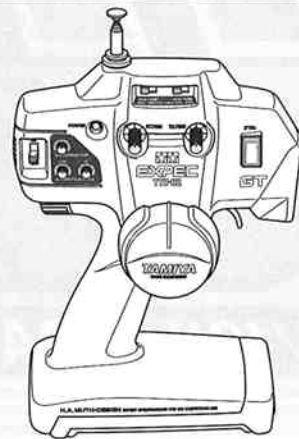
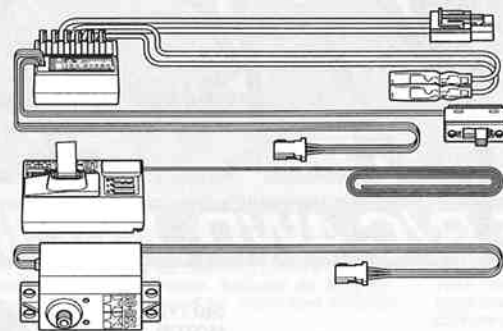

ESC (FETアンブ) 付き2チャンネルプロポ

2-channel R/C unit with electronic speed controller

2-Kanal RC-Einheit mit elektronischem Fahrgregler

Ensemble R/C 2 voies avec variateur électronique

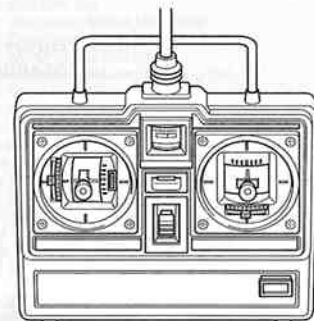
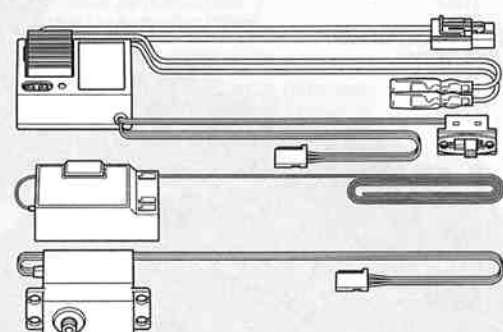

★ホイールタイプ送信機も選べます。
★Wheel type transmitter is also available.
★Ein Lenkrad-Sender kann auch verwendet werden.
★Un émetteur de type volant est également utilisable.

タミヤ・C.P.R.ユニット

Tamiya C. P. R. Unit

Tamiya C. P. R. Einheit

Élément de réception C. P. R. Tamiya

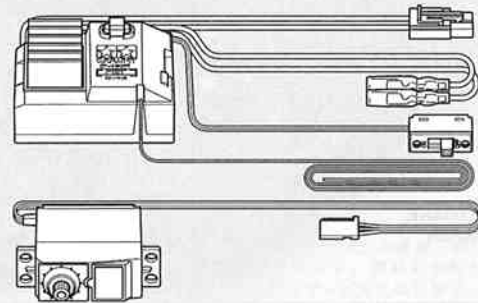

タミヤ7.2Vレーシングパック

Tamiya 7.2V Racing Pack

Tamiya 7,2V Racing Pack

Batterie Tamiya 7,2V Racing



7.2V専用充電器

Compatible charger

Geeignetes Ladegerät

Chargeur compatible



《用意する工具》 TOOLS RECOMMENDED / BENÖTIGTE WERKZEUGE / OUTILLAGE

- + ドライバー (大)
- + Screwdriver (large)
- + Schraubenzieher (groß)
- Tournevis + (grand)

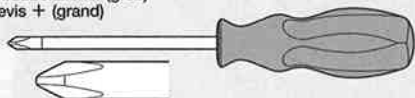

- + ドライバー (小)
- + Screwdriver (small)
- + Schraubenzieher (klein)
- Tournevis + (petit)

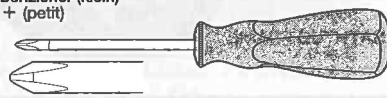

- ピンセット
- Tweezers
- Pinzette
- Précettes



- ラジオベンチ
- Long nose pliers
- Flachzange
- Pincès à becs longs

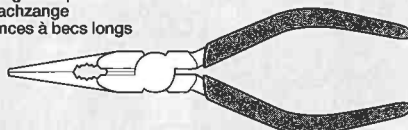

- ニッパー
- Side cutters
- Seitenschneider
- Pincès coupantes

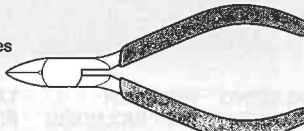

- クラフトナイフ
- Modeling knife
- Modellbaumesser
- Couteau de modéliste

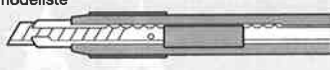

- はさみ
- Scissors
- Schere
- Ciseaux

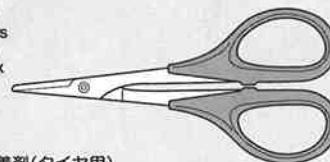

- 瞬間接着剤 (タイヤ用)
- Instant cement
- Sekundenkleber
- Colle rapide



★この他に、セロファンテープ、ヤスリや柔らかい布があると便利です。
★Cellophane tape, file and soft cloth will also assist in construction.
★Hilfreich für den Zusammenbau können sein: Tesafilm, Feile, weiches Tuch.
★Ruban adhésif, lime et chiffon doux seront également utiles.



●組み立てる前に説明図を必ずお読みください。また、保護者の方もお読みください。



●小さなお子様のいる場所での工作はおやめください。小さな部品やビニール袋を口に入れたりする危険があります。

CAUTION

- Read carefully and fully understand the instructions before commencing assembly. A supervising adult should also read the instructions if a child assembles the model.
- When assembling this kit, tools including knives are used. Extra care should be taken to avoid personal injury.
- Read and follow the instructions supplied with paints and/or cement, if used (not included in kit).
- Keep out of reach of small children. Children must not be allowed to put any parts in their mouths, or pull vinyl bag over their heads.



●小学生やうまく組み立てられない方は、保護者の方やRCカーにくわしい方にお手伝いをお願いしてください。



●工具で固い物を切らないでください。刃が折れるなどの危険があります。

VORSICHT

- Bevor Sie mit dem Zusammenbau beginnen, sollten Sie alle Anweisungen gelesen und verstanden haben. Falls ein Kind das Modell zusammenbaut, sollte ein beaufsichtigender Erwachsener die Bauanleitung ebenfalls gelesen haben.
- Beim Zusammenbau dieses Bausatzes werden Werkzeuge einschließlich Messer verwendet. Zur Vermeidung von Verletzungen ist besondere Vorsicht angebracht.
- Wenn Sie Farben und/oder Kleber verwenden (nicht im Bausatz enthalten), beachten und befolgen Sie die dort beiliegenden Anweisungen.
- Bausatz von kleinen Kindern fernhalten. Verhüten Sie, daß Kinder irgendwelche Bauteile in den Mund nehmen oder Plastiktüten über den Kopf ziehen.



●色を塗る時や、接着剤を使う場合は必ず窓を開けて換気に注意してください。



●組み立てる時はまわりに注意してください。また、工具を振り回すようなことはやめてください。

PRECAUTIONS

- Bien lire et assimiler les instructions avant de commencer l'assemblage. La construction du modèle par un enfant doit s'effectuer sous la surveillance d'un adulte.
- L'assemblage de ce kit requiert de l'outillage, en particulier des couteaux de modélisme. Manier les outils avec précaution pour éviter toute blessure.
- Lire et suivre les instructions d'utilisation des peintures et ou de la colle, si utilisées (non incluses dans le kit).
- Garder hors de portée des enfants en bas âge. Ne pas laisser les enfants mettre en bouche ou sucer les pièces, ou passer un sachet vinyl sur la tête.

《タミヤ・エクスペックGT-1プロボ / ESC (FETアンプ) 付き》
TAMIYA EXPEC GT-1 2-CHANNEL R/C SYSTEM (WITH ELECTRONIC SPEED CONTROLLER)

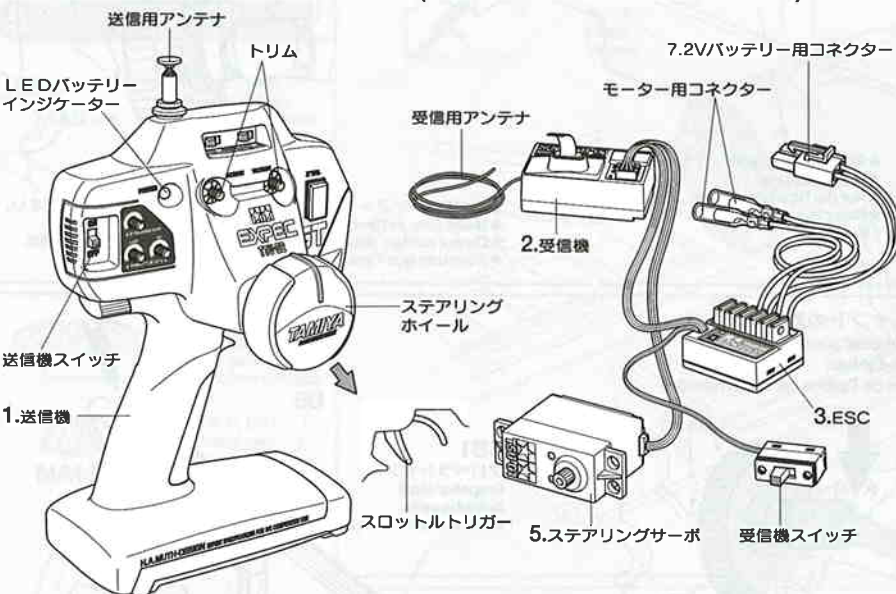

《スティックタイプ送信機》
STICK TYPE TRANSMITTER

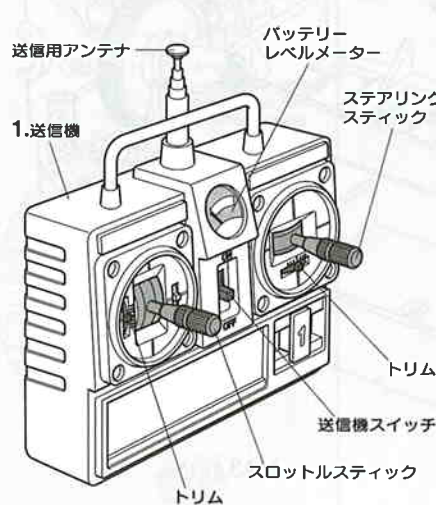

《C.P.R. ユニット》
C.P.R. UNIT

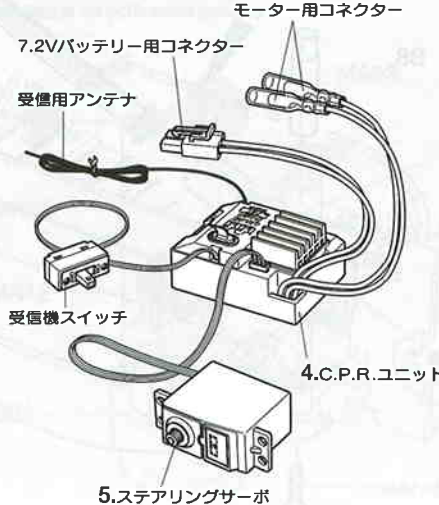

《2チャンネルプロボの名称》

- 送信機 = コントロールボックスとなるもので、ステアリング、スロットルの操作を電波信号に変えて発信します。
- 受信機 = 送信機からの電波を受け、それをアンプやサーボにつたえます。
- ESC (FETアンプ) = 受信機が受けた電波信号を電気的な信号に変え、車のスピードをコントロールします。
- C.P.R. ユニット = FETアンプと受信機が一体となったものです。
- ステアリングサーボ = 受信機が受けた電波信号を機械的な動きに変え、ハンドルを切ります。

COMPOSITION OF 2 CHANNEL R/C UNIT

- Transmitter: Serves as control box. Steering wheel/stick and throttle trigger/stick movements are transformed into radio signals which are transmitted through the antenna.
- Receiver: Accepts signals from the transmitter and converts them into pulses that operate the model's servo and speed controller.
- Electronic speed controller: Accepts signals received from the receiver and controls the current going to the motor.
- C.P.R. Unit: The electronic speed controller is combined with the receiver in this unit.
- Steering servo: Transforms signals received from the receiver into mechanical movements.

ZUSAMMENSTELLUNG DER 2-KANAL RC-EINHEIT

- Sender: Dient als Steuergerät. Lenkrad/-knüppel- und Gaszuggriff/-knüppelbewegungen werden in Funksignalen umgewandelt und über die Antenne ausgesendet.
- Empfänger: Der Empfänger nimmt die Signale des Senders auf und wandelt sie in Steuerimpulse für das Lenkservo und den Fahrgler um.
- Elektronischer Fahrgler: Erhält Steuersignale vom Empfänger und regelt den zum Motor fließenden Strom.
- C.P.R.-Einheit: Der Elektronische Fahrgler ist im Empfänger integriert.
- Lenkservo: Wandelt die vom Empfänger kommenden Lenksignale in mechanische Bewegung um.

COMPOSITION D'UN ENSEMBLE R/C 2 VOIES

- Emetteur: sert de boîtier de commande. Les actions sur le manche de direction/volant ou sur le manche de gaz/gâchette sont converties en signaux radio transmis par le biais de l'antenne.
- Récepteur: capte les signaux de l'émetteur, les convertit en impulsions et contrôle les mouvements du(des) servo(s) et le variateur électronique de vitesse.
- Variateur électronique de vitesse: reçoit un signal du récepteur et régule la quantité de courant alimentant le moteur.
- Unité C.P.R.: ensemble combinant récepteur et variateur électronique de vitesse.
- Servo de direction: convertit les signaux émanant du récepteur en mouvements mécaniques.



作る前にならず
お読みください。
Read before assembly.
Erst lesen - dann bauen.
Lire avant assemblage.

★組み立てに入る前に説明図を最後までよく見て、全体の流れをつかんでください。

★お買い求めの際、また組み立ての前には必ず内容をお確かめください。万一不良部品、不足部品などありました場合には、お買い求めの販売店にご相談ください。

★小さなビス、ナット類が多く、よく似た形の部品もあります。図をよく見てゆっくり確実に組んでください。金具部品は少し多目に入っています。予備として使ってください。

このマークはグリスを塗る部分に指示しました。必ず、グリスアップして、組みこんでください。

★Study the instructions thoroughly before assembly.

★There are many small screws, nuts and similar parts. Assemble them carefully referring to the drawings. To prevent trouble and finish the model with good performance, it is necessary to assemble each step exactly as shown.

Apply grease to the places shown by this mark.
Apply grease first, then assemble.

★Vor Baubeginn die Bauanleitung genau durchlesen.

★Viele kleine Schrauben und Muttern etc. müssen genau der Anleitung nach eingebaut werden. Exaktes Bauen bringt ein gutes Modell mit bester Leistung.

Stellen mit diesem Zeichen erst fetten, dann zusammenbauen.

★Assimilez les instructions parfaitement avant l'assemblage.

★Il y a beaucoup de petites vis, d'écrous et de pièces similaires. Les assembler soigneusement en se référant aux dessins. Pour éviter les erreurs suivre les stades du montage dans l'ordre indiqué.

Graisser les endroits indiqués par ce symbole.
Graisser d'abord, assembler ensuite.

※の部品はキットには含まれていません。

Parts marked ※ are not included in kit.
Teile mit ※ sind im Bausatz nicht enthalten.
Les pièces marquées ※ ne sont pas incluses dans le kit.

A

1 ~ 10

袋詰Aを使用します
BAG A / BEUTEL A / SACHET A

1

MA9 2×10mmシャフト
x1
Shaft
Achse
Axe

RB1 1150プラベアリング
x1
Plastic bearing
Plastik-Lager
Palier en plastique

GB2 x1
スパーギヤストッパー
Spur gear stopper
Stirnrad-Mitnehmer
Cale de pignon intermédiaire

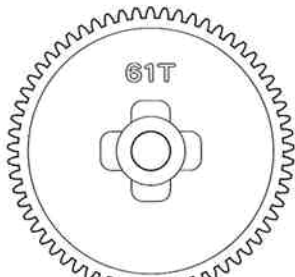

GB5 61Tスパーギヤ
x1
61T Spur gear
61Z Stirnradgetriebe
Pignon intermédiaire 61 dents



SB2 リヤプロペラジョイント
x1
Rear propeller joint
Hinteres Antriebs-Gelenk
Accouplement d'arbre de transmission arrière

2

MA3 3×10mmⅢタッピングビス
x2
Tapping screw
Schneidschraube
Vis taraudeuse

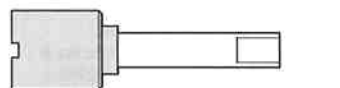

SB3 フロントプロペラジョイント
x1
Front propeller joint
Vorderes Antriebs-Gelenk
Accouplement d'arbre de transmission avant

タミヤニュースを読もう

タミヤニュースはモデル作りの情報誌として多くの方に愛読されています。ご希望の方は模型店でおたずね下さい。当社より定期購読する方法もあります。

1 《スパーギヤの取り付け》

Attaching spur gear
Einbau des Stirnrads
Fixation du pignon intermédiaire

シャーシ
Chassis
Châssis

GB2 スパーギヤストッパー
Spur gear stopper
Stirnrad-Mitnehmer
Cale de pignon intermédiaire

GB5 61Tスパーギヤ
Spur gear
Stirnradgetriebe
Pignon intermédiaire

★前後の向きに注意してください。
★Note direction.
★Auf die Richtung achten.
★Noter le sens.

★2×10mmシャフト (MA9) を落とさないように注意してください。
★Make sure 2x10mm (MA9) shaft does not fall off.
★Darauf achten, dass die 2x10mm (MA9) Achse nicht herausfällt.
★S'assurer que l'axe 2x10mm (MA9) ne tombe pas.

2 《プロペラシャフトの取り付け》

Attaching propeller shaft
Antriebswelle-Einbau
Mise en place de l'arbre de transmission

SB1 プロペラシャフト
Propeller shaft
Antriebswelle
Arbre de transmission

B8

SB3

MA3 3×10mm

MA3 3×10mm

3

3×6mm丸ビス
Screw
Schraube
Vis
MA4 ×2

3mmイモネジ
Grub screw
Madenschraube
Vis pointeau
MA5 ×1

19Tピニオンギヤ
19T Pinion gear
19Z Motorritzel
Pignon moteur 19 dents
MA10 ×1

MA14 モータープレート
×1
Motor plate
Motor-Platte
Plaquette-moteur

3 《モーターの組み立て》
Attaching motor parts
Befestigung der Motor-Anbauteile
Fixation des pièces du moteur

★ゴムチューブを取り外します。
★Remove rubber tubing.
★Gummischlauch entfernen.
★Enlever le tube en caoutchouc.

六角棒レンチ
Hex wrench
Imbusschlüssel
Clé Allen

MA5 3mm

MA4 3×6mm

MA10 19T

MA14

A9

モーター
Motor
Moteur

★向きに注意します。
★Note direction.
★Auf die Richtung achten.
★Noter le sens.

★シャフトの平らな部分に締め込みます。
★Firmly tighten on shaft flat.
★Auf der flachen Seite des Schaftes festziehen.
★Bloquer sur le méplat de l'arbre.

MA5 3mm

MA10 19T

15mm

4

3×10mmタッピングビス
Tapping screw
Schneidschraube
Vis taraudeuse
MA2 ×4

4 《モーターの取り付け》
Attaching motor
Motor-Einbau
Fixation du moteur

★コードの端子部分を曲げます。
★Bend terminals as shown.
★Anschlusskabel wie abgebildet biegen.
★Orienter les câbles comme indiqué.

MA2 3×10mm

A12

モーター
Motor
Moteur

《ギヤ比》
Gear ratio
Getriebeübersetzung
Rapport de pignonerie

19T標準 (8.35)

20T (7.93)

21T (7.55)

22T (7.21)

★別売のピニオンギヤ (SP.356,357) に交換することでギヤ比を変えることができます。この時A9とモーターを止める位置が違うので上図を参考に取り付けてください。またピニオンを交換する場合、必ずフルベアリング (OP.497) にしてください。

★You can change gear ratio using (50356, 50357) optional pinion gear set (available separately). When using optional pinion gear set, adjust motor position referring to the illustration above and attach ball bearing set (53497).

★Bei Verwendung des (getrennt erhältlichen) Zusatz-Ritzelsets (50356, 50357) kann die Getriebeübersetzung geändert werden. Wird vom Zusatz-Ritzelset Gebrauch gemacht, ist die Motorposition entsprechend obiger Abbildung einzustellen und das Kugellager-Set (53497) einzubauen.

★Vous pouvez changer le rapport de pignonerie en utilisant les sets (50356, 50357) de pignons optionnels (disponibles séparément). Lors de l'utilisation de ces pièces, régler la position du moteur en se référant à l'illustration ci-dessus et employer les roulements à billes du set 53497.

5

2×8mmタッピングビス
Tapping screw
Schneidschraube
Vis taraudeuse
MA6 ×3

MA11 ×1
ベベルシャフト
Star shaft
Stern-Achse
Support de satellite

MA12 ×2
ベベルギヤ (大)
Large bevel gear
Kegelrad groß
Grand pignon conique

MA13 ×3
ベベルギヤ (小)
Small bevel gear
Kegelrad klein
Petit pignon conique

5 《リヤデフギヤの組み立て》
Differential gear assembly (rear)
Zusammenbau des Differentialgetriebes (hinten)
Assemblage du différentiel (arrière)

MA6 2×8mm

MA13

MA11

MA12

GB3

MA13

MA13

MA12

GB4

MA12

GB3 ×1 デフキャリア
Differential gear case
Differentialgehäuse
Carter de différentiel

GB4 ×1 リングギヤ
Ring gear
Tellerrad
Couronne